

**Your new
favorite coat.**

**Dein neuer
Lieblingsmantel.**

**Difficulty:
Easy peasy**

Schwierigkeitsstufe:
Super einfach



**With step
by step
video tutorial**

Mit Schritt-für-Schritt
Video Anleitung



**Takes appr.
5 hours**

Ca. 5 Stunden
Projektdauer



**Designed
in Berlin**

Designed in
Berlin

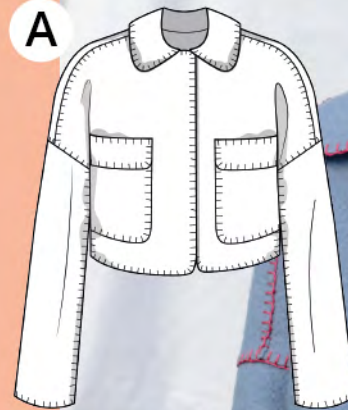

THE *Nelly* COAT

Embroidered coat with patch pockets
Gestickter Mantel mit aufgesetzten Taschen



Hello there!

JULIANA MARTEJEVS – The DIY Fashion Label is a young, highly motivated team, dedicated to the development of modern and sustainable DIY fashion.

SEWING MACHINE & TUTORIAL

JULIANA MARTEJEVS DIY products usually require access to a sewing machine. You do not necessarily need sewing experience, as all our video tutorials are easy to understand and accompanied by basic tutorials. The link to the video tutorial for your selected project can be found on page 8.

RESPONSIBILITY

With our label JULIANA MARTEJEVS we want to increase the **appreciation** for clothing and make it be worn longer. We use and recommend only high quality and sustainable materials in the right quantities to reduce waste and to know that you are making your new favourite piece in fair conditions.

COOL & MODERN

Our goal is to prove that self-made clothing unjustly has a dusty image. Our collections are designed to be cool, modern, and trendy, and the individual garments and accessories can be combined in many ways.

REAL BODIES

We all have different bodies and that's amazing. To make sure that your self-made clothing fits perfectly, because you're obviously putting a lot of effort into the process, we also offer all **patterns individually customized to your own measurements**. You can find out more about how this works - even if you have already purchased a standard pattern - on page 11.

DIY KITS

All the materials you need for your projects are also available in the right quantity and great quality in our **DIY kit**. They contain everything you need for your selected garment or accessory: from high-quality, sustainable fabrics, to yarn, and the smallest button. You'll find a link to the DIY kit for your selected project on page 7.

We wish you lots of fun making your new favorite piece!

Your
JULIANA MARTEJEVS Team



Juliana and our team design your patterns in the heart of Berlin.

Follow us on Social Media

- 📷 julianamartejevs_official
- 🎵 julianamartejevsofficial
- 📌 JULIANA MARTEJEVS
- 👕 JULIANA MARTEJEVS
- 📺 julianamartejevs_official
- #JULIANAMARTEJEVSonME

Get inspired at www.julianamartejevs.com/en

THE NELLY COAT

The DIY coat you put together completely without a sewing machine only with a simple embroidery technique. The perfect DIY project for beginners - or those who want to magically create a very special it-piece. You make the coat in one of two possible lengths from a

high-quality 100% virgin wool whale loden. We wish you lots of fun with your pattern for The Nelly Coat and are looking forward to seeing your personal look!



Styles

by us & our
community

DIY projects to
complete the look:



Sewing project
„The Basic T-Shirt“



Macramé project
„The Market Bag“



MATERIALS

Materials:

- Outer fabric, e.g. virgin wool loden, at 147cm fabric width for all sizes:
 - Short version: 165cm
 - Long version: 225cm
- Embroidery threads à 8m:
 - Short version: 10 bundles
 - Long version: 11 bundles
- Snap buttons:
 - Short version: 5 pairs
 - Long version: 7 pairs

Utensils:

- pins
- paper and fabric scissors
- a ruler or tape measure



Take care of your garments and do something good for the environment. To enjoy your self-made pieces as long as possible, we recommend that you **air them and wash them by hand in lukewarm water only when necessary**. Because virgin wool is a natural fiber from the sheep itself and cleans itself for the most part.



We recommend you a **GOTS certified virgin wool loden**, which provides a wonderful warm feeling.

Did you know that Walkloden has a **naturally water-repellent property**? So you can leave your umbrella at home in the cold autumn!

Each pattern also available as **DIY Kit**



Shhh... all materials are also available as a DIY kit on www.julianamartejevs.com/en/ in the right quantity and great quality.



10% discount

on your next purchase with the

code **NEXTPROJECT10**

www.julianamartejevs.com/en/

PREPARATION

1. Printing

When printing the pattern, make sure to print in **actual size** and **without margins**; also, turn off the automatic page adjustment. Measure the **test square** afterwards. If the measurement is correct, you are ready to go. Otherwise, adjust your printer settings.

2. Taping

Tape the individual sheets together **edge to edge** using transparent tape, without folding or cutting anything off beforehand. Use the letter/number combinations as a guide like this:

A1	A2	A3
B1	B2	B3
C1	C2	C3
D1	D2	D3

...

Short tutorial on how to print & tape correctly:



Scan me

3. Cutting

After taping the sheets together cut out the individual paper pattern pieces along the line of your selected size. To find out which size is right for you go to page 10.

4. Washing

Wash and dry your fabric or iron with steam before cutting to prevent shrinkage.

5. Starting the tutorial

Scan our QR code or visit www.julianamartejevs.com/en/tutorials and get directly to our **video tutorials**. We're showing you step-by-step how to make your new favorite piece.



Never sewn before?

In our **Basics Tutorial** we're showing you the basics you need to know to use your sewing machine and you're ready to go!

CUTTING THE FABRIC

LAYPLAN

This is how you lay your pattern pieces onto the fabric ON FOLD so everything fits:

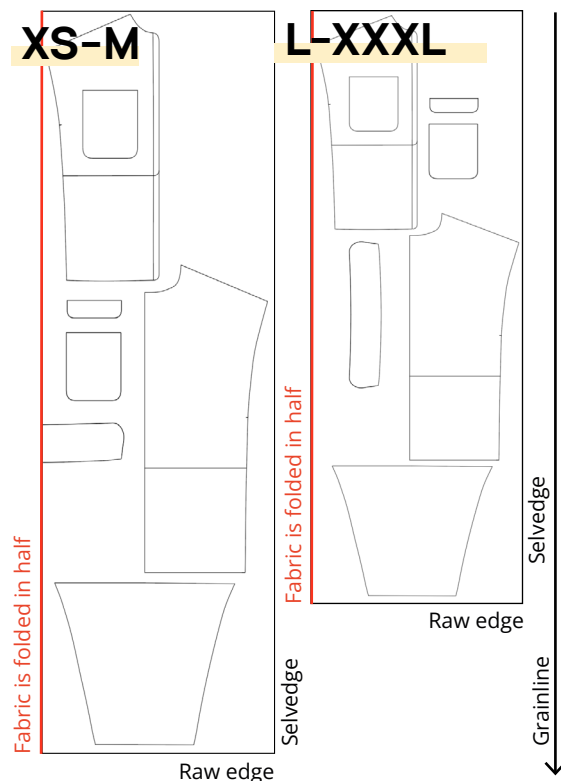

IMPORTANT

SEAM ALLOWANCES: When cutting textiles, the seam allowance is the width of the space between the actual seam and the cutting edge. **All seam allowances are already included in the pattern.** Unless otherwise indicated on the individual pattern pieces or announced in the video instructions, the seam allowance is always 3/8 in/1 cm.

ON FOLD: The fabric is folded in half parallel to the selvedge. Thus, two layers of fabric are cut at the same time, because the cape is symmetrical.

SELVEDGE: It is often colorfully printed and contains information about the manufacturer and treatment of the fabric. Sometimes it does not contain any printing, in which case it can be recognized by the slightly different weave, which clearly stands out from the rest of the fabric.

GRAINLINE: The arrow on the pattern always shows the direction of the grain line. When cutting, make sure it is parallel to the selvedge.

MEASUREMENT CHART

Easily find **your size** for our standard patterns using our measurement chart.

Make sure to measure your chest and waist precisely, so that piece won't fit too tight or too loose in the end.

Measure your chest, waist, and hips and check the chart to see which size most closely matches your own measurements.

Measurements in in/cm	XS	S	M	L	XL	XXL	XXXL
Bust	32/82	34/86	36/90	38/96	40/102	42/108	45/116
Waist	24/62	26/66	28/70	30/76	32/82	34/88	38/96
Hip	35/90	37/94	39/98	41/104	43/110	45/116	48/122

Once you have determined your size, cut out your pattern pieces along the **line for your size**:

- XS _____
- S - - - - -
- M
- L
- XL - - - - -
- XXL
- XXXL

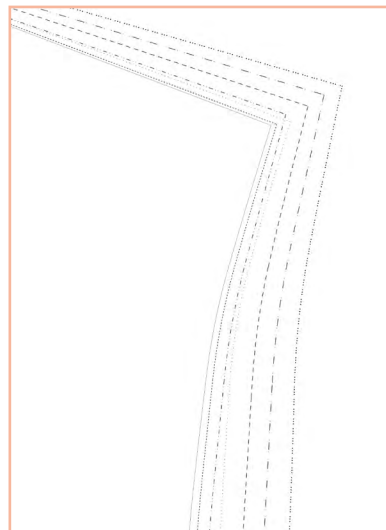

CUSTOM PATTERNS

There is nothing more frustrating than a self-sewn garment that ends up fitting poorly. But no more of that! If you already put in the effort to sew a garment yourself, then it should also fit perfectly. That's why our patterns are now also available with the option "Customized to your measurements".

You'll find detailed instructions on the right.



*** Don't worry, it's not too late if you have already bought the standard pattern for a project.** Order the option „Customized to your measurements“ on our website www.julianamartejevs.com/en/. Use the discount code firstpattern50 and save 50% on your first custom pattern.

How it's done



1. Buy the custom pattern and get a measuring guide as a download file. *



2. Measure yourself and enter your measurements in our form.



3. Our designers construct the pattern according to your measurements.



4. You will receive the paper pattern by mail.



5. Using the free video tutorial you will sew a garment according to a pattern that perfectly fits your body.

SUSTAINABILITY THROUGH DIY



The most sustainable clothes are the ones we already own - there's no arguing about that. Still, we've been looking for a solution to combine our passion for fashion with responsible consumerism.

During our research, we realized that the solution is actually quite obvious: **why don't we make our own clothes?** With our concept, we want to create an awareness of how much work is put into the production of a garment or accessory, and thereby achieve that

our customers appreciate their new favourite piece, take care of it and wear it with pride for a long time.

At the same time, we make sure to carefully select our materials in the most environmentally friendly way possible. We want to change the fact that DIY fashion is not yet as sustainable as it could be. You can find out more about our **6-point concept** on www.julianamartejevs.com/en/. Let's revolutionize the DIY fashion world together!

INSTRUCTIONS

Video tutorial

For each pattern you can find a free video tutorial on YouTube. At the beginning of each chapter in the written instructions, you will see the corresponding time for the video tutorial in the right corner, to help you find your way around quickly. Enjoy sewing!

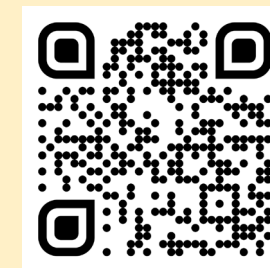
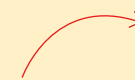

YouTube Channel
@JULIANA MARTEJEVS

1. Embroidery technique



Preparing: Cut yarn in a length of about two arm lengths and thread it into the embroidery needle. Take the thread double and tie a knot in the double thread end. Cut the yarn behind the knot.



Embroidering: Pierce the fabric from the bottom up about 1cm (7/16in) from the edge. Pull the thread through until the knot stops it. Then pierce again from the bottom to the top at a lateral distance of 1cm (7/16in). Place the double thread around the front of the needle from right to left and tighten the stitch. Be careful not to pull the fabric together and keep the thread on the edge of the fabric.

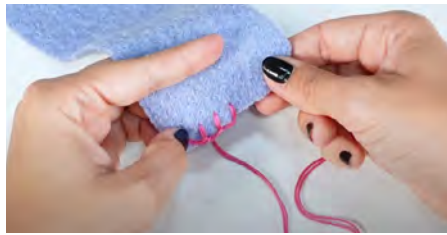

Embroidering: Now repeat these stitches over and over again. **Attention!** The most beautiful result is obtained when the distances are even.

2. Finishing

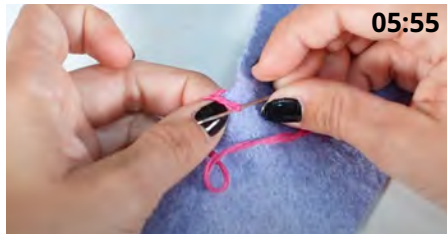

Finishing: When the thread is nearing the end (approx. 10cm (4in) thread length is still needed for finishing) or a piece is completely embroidered, the thread is tied off. With the needle, pierce through the back of the fabric at the same point where the thread originates and pull so that a loop is created.

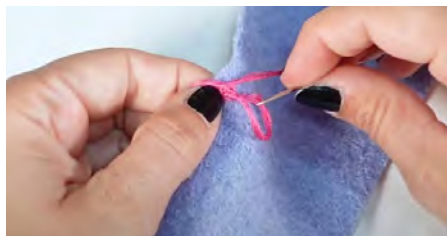

Go through the loop with the needle and tighten the thread, forming a knot.

Tip: To ensure a better hold, repeat the process and form another knot. Then cut the thread behind the knot.



Embroidering: With the new thread, pierce from bottom to top exactly where the previous thread ended.



Embroidering: Under the previous thread, go along from left to right with the needle, not piercing the fabric. Then pull the thread through and continue embroidering as before.

3. Pockets



Embroidering: Embroider the pocket flaps with a distance of 1cm (7/16in) from the long edge.



Preparing: Place the pockets on the marked areas of the front piece and pin three sides.



Embroidering: Now embroider the pockets to the front piece using the same technique. Note that unlike the pocket flaps, you have to stitch through two layers of fabric (front piece and pocket bag) to fix the pocket directly to the front while embroidering. The embroidery seam is created on the outer edge of the pocket bag.

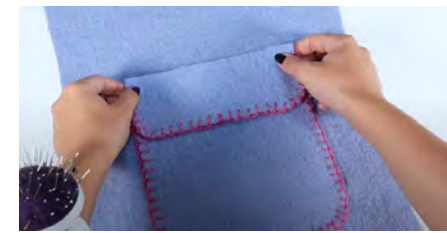

Preparing: Place the pocket flaps 1cm (7/16in) above the already embroidered pocket and pin in place.



Embroidering: Embroider the pocket flap to the front piece with the same stitch. **Attention!** Leave the upper edge of the pocket bag open and do not embroider it.

4. Center back



Preparing: Pin the pattern pieces of the back to each other at the center back, left facing right, so that the center back overlaps by 1cm (7/16in).

Embroidering: Stitch the back pieces together so that the seam is at the edge of the center back.

5. Shoulder seams



Preparing: Pin shoulder seams of front and back piece left to right, overlapping by 1 cm (7/16in). The back piece lies on the front piece.



Embroidering: Embroider the shoulder seam, stitching through both layers to join them. The seam is created at the open edge.

6. Sleeves



Embroidering: Place sleeves 1cm (7/16in) under front and back and pin. The notches mark the end points.



Embroidering: Embroider sleeves and armhole together.

7. Sleeve and side seam



Embroidering: Place front and back pieces on top of each other, left to right. Pin with an overlap of 1cm (7/16in). **Important!** The front piece overlaps the back piece.



Embroidering: Stitch sleeve and side seam.

8. Sleeve hems



Embroidering: Embroider around sleeve hems, like the pocket pouch.

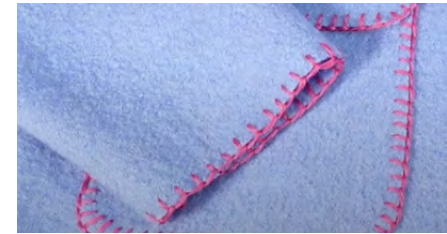

9. Collar

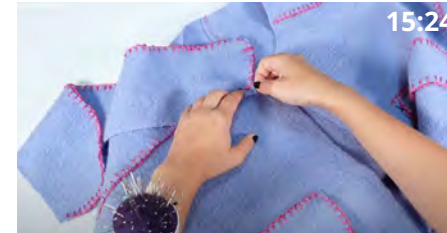

Embroidering: Embroider the collar on the side with curve in the same way as the pocket flaps.



Preparing: Place collar right sides together at neck hole and pin with an overlap of 1cm (7/16in). The collar rounding points to the neck hole. The notches should lie on top of each other.

Embroidering: Stitch collar to front and back.

10. Front edge and hemline



Embroidering: Embroider around front edge and hem, like the pocket flap.



11. Snap buttons

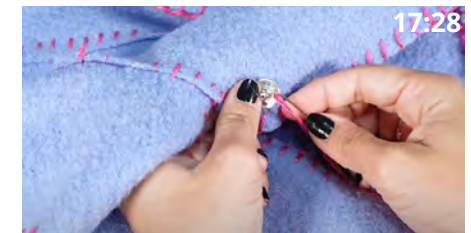

Sewing: Sew buttons on the marked places (front center and pocket flaps).

Attention! When sewing, make sure that the needle is only pierced between the fabric so that the seam is not visible on the right side. Attach the button half with stud to the right side. Sew on the half with the socket on the left side.

Done!



Hallochen!

Hinter JULIANA MARTEJEVS – Das DIY-Modelabel steht ein junges hochmotiviertes Team, das sich der Entwicklung moderner und nachhaltiger DIY-Mode widmet.

NÄHMASCHINE & TUTORIAL

Für JULIANA MARTEJEVS DIY-Produkte ist meist ein Zugang zu einer Nähmaschine erforderlich, aber nicht zwingend Näherfahrung, da alle unsere Video-Anleitungen leicht verständlich sind und von Grundlagen-Tutorials begleitet werden. Den Link zur Video-Anleitung für dein ausgewähltes Projekt findest du auf Seite 8.

VERANTWORTUNG

Mit JULIANA MARTEJEVS möchten wir die **Wertschätzung** für Bekleidung erhöhen und so bewirken, dass diese länger getragen wird. Wir verwenden und empfehlen ausschließlich hochwertige und möglichst nachhaltige Materialien in den richtigen Mengen, um Abfall zu reduzieren und wissen, dass du dein neues Lieblingsstück unter fairen Bedingungen fertigst.

COOL & MODERN

Wir möchten beweisen, dass selbstgemachte Kleidung zu Unrecht ein angestaubtes Image hat. Unsere Kollektionen sind cool, modern und trendorientiert gestaltet und die einzelnen Kleidungsstücke und Accessoires lassen sich vielseitig kombinieren.

ECHTE FIGUREN

Wir alle haben unterschiedliche Figuren und das ist auch gut so. Um sicherzustellen, dass deine selbstgemachten Teile auch perfekt sitzen, wenn du sie mit viel Mühe gefertigt hast, bieten wir alle **Schnittmuster auch individuell auf deine eigenen Maße an**. Wie das funktioniert - auch wenn du schon ein Standard-Schnittmuster erworben hast - erklären wir dir auf Seite 11.

DIY-SETS

Alle Materialien, die du für deine Projekte brauchst, gibt es auch in der richtigen Menge und toller Qualität in unseren **DIY-Sets**. Sie enthalten alles, was zur Anfertigung für das jeweilige Kleidungsstück oder Accessoire benötigt wird: von hochwertigen, nachhaltigen Stoffen, über Garn, bis hin zum kleinsten Knopf. Du findest einen Link zum DIY-Set für dein ausgewähltes Projekt auf Seite 7.

Wir wünschen dir ganz viel Spaß beim Anfertigen deines neuen Lieblingsteils!
Dein JULIANA MARTEJEVS Team



Im Herzen von Berlin entwerfen Juliana und unser Team eure Schnittmuster.

Folge uns auf Social Media

 julianamartejevs_official

 julianamartejevsofficial

 JULIANA MARTEJEVS

 JULIANA MARTEJEVS

 julianamartejevs_official

#JULIANAMARTEJEVSonME

Lass dich inspirieren auf www.julianamartejevs.com

THE NELLY COAT

Den DIY Mantel setzt du komplett ohne Nähmaschine nur mit einer einfachen Sticktechnik zusammen. Das perfekte DIY-Projekt für Anfänger – oder diejenigen, die ein ganz besonderes It-Piece zaubern wollen. Den Mantel fertigst du in einer von zwei möglichen Längen

aus einem hochwertigem Walkloden aus 100% Schurwolle. Wir wünschen dir ganz viel Spaß mit deinem Schnittmuster und sind gespannt auf deinen persönlichen Look!

Styles

**von uns & unserer
Community**

**Dazu passende
DIY-Projekte:**



T-Shirt zum Nähen
„The Basic T-Shirt“



Makrameetasche
„The Market Bag“



MATERIALIEN

Materialien:

- Oberstoff, z.B. Walkloden, bei 147cm Stoffbreite für alle Größen:
Kurze Version: 165cm
Lange Version: 225cm
- Stickgarne à 8m:
Kurze Version: 10 Bündel
Lange Version: 11 Bündel
- Druckknöpfe:
Kurze Version: 5 Paar
Lange Version: 7 Paar

Utensilien:

- Stecknadeln
- eine Papier- und Stoffschere
- ein Lineal oder Maßband



Pflege

Pflege deine Kleidungsstücke und tu' der Umwelt etwas Gutes. Damit du möglichst lange Freude an deinen eigens hergestellten Teilen hast, empfehlen wir dir, dies zu **lüften und nur bei Notwendigkeit von Hand, in handwarmen Wasser**, zu waschen. Denn Schurwolle ist eine Naturfaser vom Schaf selbst und reinigt sich zum größten Teil von selbst.

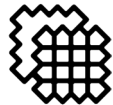

Stoffempfehlung

Wir empfehlen dir eine GOTS-zertifizierten **Walkloden**, der für ein wunderbar warmes Tragegefühl sorgt!

Wusstest du, dass Walkloden eine **natürlich wasserabweisende** Eigenschaft besitzt? So kannst du im kalten Herbst deinen Regenschirm auch zu Hause lassen!

Jedes Schnittmuster auch als DIY-Set



Pssst... alle Materialien gibt es als DIY-Set auf www.julianamartejevs.com in der richtigen Menge und toller Qualität.



10% Rabatt

auf deinen nächsten Einkauf mit dem

Code **NEXTPROJECT10**

www.julianamartejevs.com

VORBEREITUNG

1. Drucken

Achte beim Ausdrucken des Schnittmusters darauf, dass du in **tatsächlicher Größe** und **randlos** druckst; zudem sollte die automatische Seitenanpassung ausgestellt werden.

Das **Kontrollkästchen** auf dem Schnittmuster nach dem Drucken unbedingt nachmessen. Stimmt das Maß, kann es losgehen.

2. Kleben

Klebe die einzelnen Blätter direkt **Kante an Kante** mit transparentem Klebeband zusammen, ohne vorher etwas wegzuknicken oder abzuschneiden. Orientiere dich dabei an den Buchstaben/Zahlen-Kombinationen:

A1	A2	A3
B1	B2	B3
C1	C2	C3
D1	D2	D3

Kurze Videoanleitung zum richtigen Drucken & Kleben:



Scanne mich

3. Schneiden

Schneide die einzelnen Schnittteile nach dem Zusammenkleben an deiner ausgewählten Größenlinie aus. Wie die aussehen und welche Größe die richtige für dich ist, erfährst du auf Seite 10.

4. Waschen

Wasche und trockne deinen Stoff oder dampfe ihn heiß ab, damit er nach dem Zuschneiden nicht mehr einlaufen kann.

5. Tutorial starten

Scanne unseren QR-Code oder besuche www.julianamartejevs.com/tutorials und gelange direkt zu unseren **Video-Anleitungen**. Wir zeigen dir Schritt für Schritt, wie dein neues Lieblingsteil gefertigt wird.



Noch nie genäht?

In unserem **Grundlagen Tutorial** zeigen wir dir die Basics an der Nähmaschine und schon kann es losgehen!

ZUSCHNEIDEN

SCHNITTBILD

So legst du deine Schnittteile auf den Stoff auf, damit alles drauf passt:

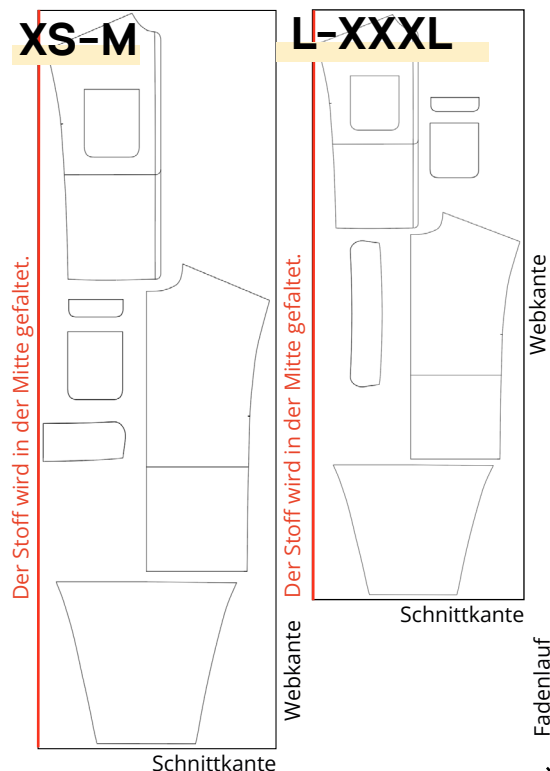

WICHTIGES

NAHTZUGABEN: Unter der Nahtzugabe ist beim Zuschneiden von Textilien die Breite des Abstandes zwischen der eigentlichen Naht und der Schnittkante zu verstehen. **Alle Nahtzugaben sind bereits im Schnittmuster enthalten.** Wenn nicht anders auf den einzelnen Schnittteilen angegeben oder in der Video-Anleitung angesagt, beträgt die Nahtzugabe immer 1cm.

ZUSCHNEIDEN IM BRUCH: Der Stoff wird parallel zur Webkante in der Hälfte gefaltet. Es werden so gleichzeitig zwei Stofflagen zugeschnitten, denn das Cape ist symmetrisch.

WEBKANTE: Sie ist oft bunt bedruckt und enthält Informationen zum Hersteller und zur Behandlung des Stoffes. Manchmal enthält sie auch keinen Druck, dann erkennt man sie an der etwas anderen Webart, die sich deutlich vom Rest des Stoffes abhebt.

FADENLAUF: Der Pfeil auf dem Schnittmuster zeigt immer die Richtung des Fadenlaufs. Beim Zuschneiden muss darauf geachtet werden, dass er parallel zur Webkante verläuft.

MAßTABELLE

Finde **deine Größe** für unsere Standard-Schnittmuster einfach mithilfe unserer Maßtabelle.

Messe deinen Brust-, Taillen- und Hüftumfang aus und schau in der Tabelle nach, welche Größe deinen eigenen Maßen am meisten entspricht.

Achte hier vor allem darauf, den Brustumfang genau auszumessen, damit die Weste am Ende nicht zu eng bzw. zu locker sitzt.

Den Nelly Coat gibt es in den Größen XS-XXXL oder individuell auf deine Maße (Seite 10).

Maße in inches/cm	XS	S	M	L	XL	XXL	XXXL
Brust	32/82	34/86	36/90	38/96	40/102	42/108	45/116
Taille	24/62	26/66	28/70	30/76	32/82	34/88	38/96
Hüfte	35/90	37/94	39/98	41/104	43/110	45/116	48/122

Wenn du deine Größe ermittelt hast, schneide deine Schnittteile entlang der **passenden Linienart** für deine Größe aus:

- XS —————
- S - - - - -
- M · · · · ·
- L · · · · ·
- XL — — — — —
- XXL · · — — — · ·
- XXXL · · · · ·

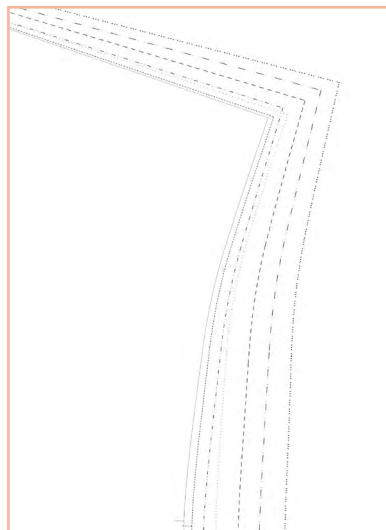

INDIVIDUELL AUF DEINE MAßE

Es gibt nichts frustrierenderes, als wenn ein selbstgenähtes Kleidungsstück am Ende schlecht sitzt. Damit kann jetzt Schluss sein! Denn wenn du dir die Mühe machst, ein Kleidungsstück selbst zu nähen, dann soll es auch perfekt sein. Deshalb gibt es unsere Schnittmuster jetzt auch in der Variante „Individuell auf deine Maße“.

Wie das geht, erfährst du rechts.



*** Keine Sorge, es ist noch nicht zu spät, wenn du schon das Standard-Schnittmuster für ein Projekt bereits gekauft hast.** Bestelle die Variante „Individuell auf deine Maße“ auf unserer Website www.julianamartejevs.com. Nutze den einmaligen Rabattcode `firstpattern50` und spare 50% auf dein erstes individuelles Schnittmuster.

So geht's



1. Kaufe das individuelle Schnittmuster und erhalte eine Anleitung zum Ausmessen als Download. *



2. Messe dich aus und trage deine Maße in unser Formular ein.



3. Unsere Designer:innen konstruieren den Schnitt nach deinen Maßen.



4. Du erhältst das Papierschnittmuster per Post zugeschickt.



5. Mit der kostenlosen Video-Anleitung nähst du ein Kleidungsstück nach einem Schnitt, der perfekt zu deinem Körper passt.



Die nachhaltigsten Kleidungsstücke sind die, die wir bereits besitzen – darüber lässt sich nicht streiten. Dennoch haben wir nach einer Lösung gesucht, wie wir unsere Leidenschaft für Mode mit einem verantwortungsbewussten Konsumverhalten vereinen können.

Bei unserer Recherche wurde uns klar, dass die Lösung eigentlich ganz naheliegend ist: **warum fertigen wir unsere Kleidung nicht selbst an?** Mit unserem Konzept wollen wir ein Bewusstsein dafür schaffen, wie viel Arbeit in der Herstellung eines Kleidungsstücks oder

Accessoires steckt, und dadurch erreichen, dass unsere KundInnen ihr neues Lieblingsstück wertschätzen, pflegen und lange mit Stolz tragen.

Gleichzeitig achten wir darauf, unsere Materialien möglichst umweltschonend auszuwählen. Dass DIY-Mode heute noch nicht so nachhaltig ist, wie sie sein könnte, möchten wir ändern. Mehr zu unserem **6-Punkte-Konzept** findest du auf www.julianamartejevs.com. Lasst uns die DIY-Modewelt gemeinsam revolutionieren!

Video-Anleitung

Zu jedem Schnittmuster gibt es auch eine kostenlose Video-Anleitung auf YouTube. Am Anfang jedes Kapitels in dieser schriftlichen Anleitung siehst du in der rechten oberen Ecke die korrespondierende Zeit im Video-Tutorial, damit du dich ganz schnell zurecht findest. Ganz viel Spaß beim Nähen!



YouTube Channel
@JULIANA MARTEJEVS

1. Sticktechnik



Vorbereitung: Garn in einer Länge von ca. zwei Armlängen abschneiden und in die Sticknadel einfädeln. Den Faden doppelt nehmen und einen Knoten in das doppelte Fadenende machen. Das Garn hinter dem Knoten abschneiden.



Sticken: Von unten nach oben ca. 1cm vom Rand entfernt in den Stoff einstechen. Den Faden durchziehen, bis der Knoten ihn stoppt. Anschließend in einem seitlichen Abstand von 1cm wieder von unten nach oben einstechen. Den doppelten Faden von rechts nach links vorne um die Nadel legen und den Stich festziehen. Dabei darauf achten, dass der Stoff nicht zusammengezogen wird und der Faden an der Kante liegen bleibt.



Sticken: Diese Stiche nun immer wiederholen. **Achtung!** Das schönste Ergebnis erhält man, wenn die Abstände gleichmäßig sind.

2. Garn vernähen



Vernähen: Neigt sich der Faden dem Ende zu (ca. 10cm Fadenlänge benötigt es noch zum Vernähen) oder eine Steckle ist komplett umstickt, wird der Faden vernäht. Mit der Nadel auf der Rückseite des Stoffes am gleichem Punkt, wo der Faden entspringt, einstechen und ziehen, sodass eine Schlaufe entsteht.



Anschließend mit der Nadel durch die entstandene Schlaufe gehen und den Faden festziehen, sodass ein Knoten entsteht. **Tipp:** Um einen besseren Halt zu garantieren, den Vorgang wiederholen und einen weiteren Knoten bilden. Dann den Faden hinter dem Knoten abschneiden.



Sticken: Mit dem neuem Faden genau dort von unten nach oben einstechen, wo der vorangegangene Faden endete.



Sticken: Unter dem vorherigen Garn von links nach rechts mit der Nadel entlang gehen und dabei nicht in den Stoff einstechen. Dann Faden durchziehen und wie zuvor weiter sticken.

3. Taschen



Sticken: Die Taschkappen mit einem Abstand von 1cm zur langen Kante umsticken.



Vorbereitung: Die Taschen auf die markierten Stellen des Vorderteils legen und drei Seiten feststecken.



Sticken: Die Taschen nun mit der gleichen Technik an das Vorderteil sticken. Hierbei ist darauf zu achten, dass anders, als bei den Taschkappen, durch zwei Stofflagen (Vorderteil und Taschenbeutel) eingestochen werden muss, um die Tasche direkt beim Stickern am Vorderteil zu fixieren. Die Sticknaht entsteht an der äußeren Kante des taschenbeutels.

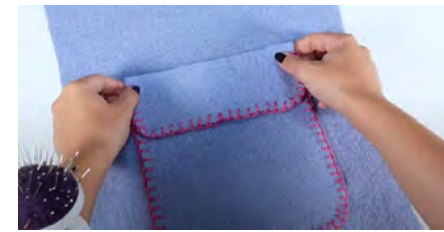

Vorbereitung: Die Taschkappen 1cm oberhalb der bereits aufgestickten Tasche platzieren und feststecken.



Sticken: Die Taschenklappe mit dem gleichem Stich an das Vorderteil sticken. **Achtung!** Die obere Kante des Taschenbeutels offen lassen und nicht zu sticken.

4. Hintere Mitte



Vorbereitung: Die Schnittteile des Rückteils an der hinteren Mitte links auf rechts aufeinanderstecken, sodass die hintere Mitte sich um 1cm überlappt.

Sticken: Die hinteren Schnittteile zusammenstickern, sodass die Naht an der Stoffkante der hinteren Mitte liegt.

5. Schulternähte



Vorbereitung: Schulternähte des Vorder- und Rückteils links auf rechts 1cm überlappend aufeinander stecken. Das Rückteil liegt auf dem Vorderteil.



Sticken: Schulternäht sticken und dabei durch beide Lagen stechen, um diese zu verbinden. Die Naht entsteht an der offenen Kante.

6. Ärmel



Vorbereitung: Ärmel 1cm unter das Vorder- und Rückteil legen und stecken. Die Knipse markieren die Endpunkte.



Sticken: Ärmel und Armloch zusammensticken.

7. Ärmel- und Seitennaht



Vorbereitung: Vorder- und Rückteil links auf rechts aufeinanderlegen. Mit einer Überlappung von 1cm feststecken. **Wichtig!** Das Vorderteil überlappt dabei das Rückteil.



Sticken: Ärmel- und Seitennaht zusticken.

8. Ärmelsäume



Sticken: Ärmelsäume umsticken, wie den Taschenbeutel.

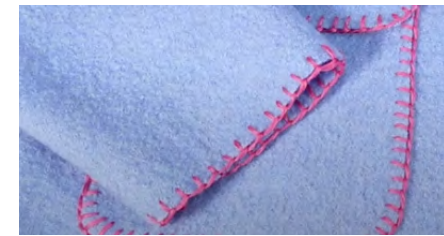

9. Kragen

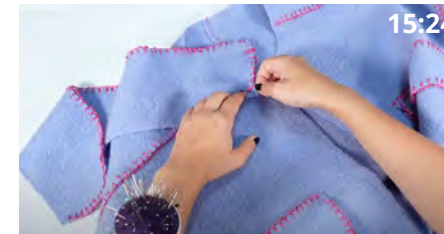

Sticken: Den Kragen an der Seit mit Rundung auf die gleiche Weise, wie die Taschenklappen umsticken.

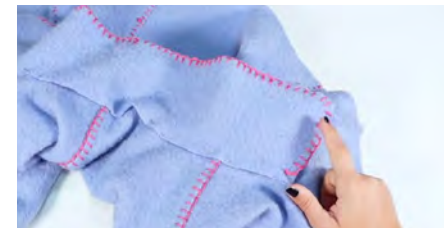

Vorbereitung: Kragen rechts auf rechts an das Halsloch legen und mit einer Überlappung von 1cm feststecken. Die Kragenrundung zeigt zum Halsloch. Die Knipse sollen übereinander liegen.

Sticken: Kragen mit dem Vorder- und Rückteil verbinden.

10. Vordere Kante und Saum



Sticken: Vordere Kante und Saum in einer langen Strecke umsticken, wie die Taschenklappe.



11. Druckknöpfe

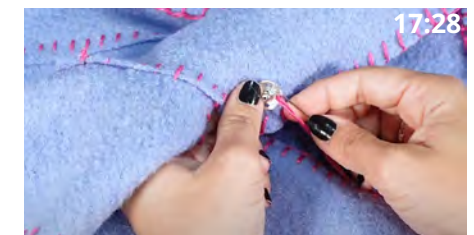

Nähen: Druckknöpfe an den markierten Stellen annähen (Vordere Mitte und Taschenklappen). **Achtung!** Beim Festnähen darauf achten, dass mit der Nadel nur zwischen den Stoff gestochen wird, sodass die Naht auf der rechten Seite nicht zu sehen ist. Die Druckknopfhälfte mit Dorn an der rechten Seite anbringen. Die Hälfte mit den Näpfen auf der linken Seite annähen.

Fertig!

Coucou !

Derrière JULIANA MARTEJEVS - le label de mode DIY se trouvent une jeune team très motivée qui se dédie au développement d'une mode DIY moderne et soutenable.

COUSEUSE & TUTORIEL

Pour les produits DIY de JULIANA MARTEJEVS, il est généralement nécessaire d'avoir accès à une machine à coudre, mais il n'est pas nécessaire d'avoir de l'expérience en couture, étant donné toutes nos instructions vidéo sont faciles à comprendre et sont accompagnées de tutoriels basiques. Tu trouveras le lien pour les instructions vidéo du projet que tu as choisi sur la page 8.

RESPONSABILITÉ

Nous souhaitons augmenter l'appréciation des vêtements grâce à JULIANA MARTEJEVS et faire en conséquence en sorte qu'ils soient portés plus longtemps. Nous utilisons et recommandons uniquement des matériaux de haute qualité et aussi durables que possible, dans les quantités correctes, afin de réduire les déchets et de savoir que tu fabriques ton nouveau vêtement préféré dans des conditions justes.

COOL & MODERNE

Nous voulons montrer que les vêtements faits maison ont, à tort, une image démodée. Nos collections sont très tendances, modernes et orientées vers les tendances, et les différents vêtements et accessoires peuvent se combiner de manière variée.

DES CORPS RÉELS

Nous avons tous des silhouettes différentes et c'est très bien ainsi. Afin de garantir que les pièces que tu as réalisées toi-même s'adaptent parfaitement, même si tu as eu beaucoup de mal à les confectionner, nous proposons aussi tous les patrons individuellement à tes propres mesures. Nous t'expliquons comment cela fonctionne - même si tu as déjà acheté un patron standard - sur la page 11.

SETS DIY

Tous les matériaux nécessaires à la réalisation de tes projets sont disponibles en quantité juste et en qualité exceptionnelle dans nos sets DIY. Ils contiennent tout ce qui est nécessaire à la confection du vêtement ou de l'accessoire en question : des tissus écologiques de qualité supérieure et du fil, jusqu'au plus petit bouton. Tu trouveras un lien vers le kit DIY pour le projet que tu as choisi à la page 7.

Nous te souhaitons beaucoup de plaisir à réaliser ton nouveau vêtement préféré! Ton équipe JULIANA MARTEJEVS



Au cœur de Berlin, Juliana et notre équipe confectionnent tes patrons.

Suis-nous sur les réseaux sociaux

Instagram: [julianamartejevs_official](#)

Spotify: [julianamartejevsofficial](#)

Pinterest: [JULIANA MARTEJEVS](#)

Facebook: [JULIANA MARTEJEVS](#)

YouTube: [julianamartejevs_official](#)

Twitter: [#JULIANAMARTEJEVSonME](#)

Laisse-toi inspirer sur www.julianamartejevs.com

THE NELLY COAT

Tu peux confectionner ce manteau DIY sans machine à coudre en utilisant une simple technique de broderie. Le projet DIY par excellence pour les débutants - ou pour ceux qui souhaitent créer un article très spécial. Tu confectionnes le manteau dans l'une des deux longu-

eurs disponibles dans un velours côtelé de haute qualité 100% laine vierge. Nous espérons que tu prendras plaisir à utiliser ton patron et nous sommes impatients de découvrir ton look perso !

Styles comment combiner ta veste



T-shirt à coudre
„The Basic T-Shirt“



Sac en macramé
„The Market Bag“



MATÉRIAUX

Matériaux :

- Tissu extérieur, p. ex. laine bouillie, pour une largeur de tissu de 147cm pour toutes les tailles :
version courte : 165cm
Version longue : 225cm
- Fils à broder de 8m :
Version courte : 10 faisceaux
Version longue : 11 faisceaux
- Boutons-pression :
Version courte : 5 paires
Version longue : 7 paires



Maintenance

Prends soin de tes vêtements et fais un geste pour l'environnement. Pour que tu puisses profiter le plus longtemps possible des vêtements que tu as confectionnés, nous te recommandons de **les aérer et de ne les laver à la main qu'en cas de nécessité, dans de l'eau tiède**. En effet, la laine vierge est une fibre naturelle provenant du mouton lui-même et qui se nettoie en grande partie d'elle-même.

Ustensils :

- épingles
- une paire de ciseaux à papier et à tissu
- une règle ou un mètre ruban



Tissu recommandé

Nous te conseillons de choisir un **laine bouillie** certifié GOTS, qui te procurera une merveilleuse sensation de chaleur !

Savais-tu que le mohair possède une **propriété hydrofuge naturelle** ? Tu peux donc laisser ton parapluie à la maison quand l'automne est froid !



Chaque patron existe aussi en kit DIY



Pssst... tous les matériaux sont disponibles en set DIY www.julianamartejevs.com dans la juste quantité et une super qualité.



10% de remise

sur ton prochain achat avec le Code **NEXTPROJECT10**

www.julianamartejevs.com

PRÉPARATION

1. Imprimer

Lors de l'impression du patron, assure-toi que tu imprimes à la **taille réelle** et **sans bordures** ; en outre, l'ajustement automatique à la page doit être désactivé. Mesure **la case à cocher** sur le patron après l'impression. Si la mesure est correcte, tu peux commencer.

2. Coller

Colle les différentes feuilles directement **côte à côte** avec du ruban adhésif transparent, sans rien plier ou couper au préalable. Oriente-toi sur les combinaisons de lettres et de chiffres :

A1	A2	A3
B1	B2	B3
C1	C2	C3
D1	D2	D3
...		

Courtes instructions vidéo sur la manière d'imprimer et de coller correctement :



Scanne-moi

3. Découper

Découpe les différentes pièces du patron après les avoir collées sur la ligne de taille que tu as choisie. Pour savoir à quoi elles ressemblent et quelle taille est la plus appropriée pour toi, consulte la page 10.

4. Laver

Lave et sèche ton tissu ou passe-le à la **vapeur chaude** pour éviter qu'il ne rétrécisse après la découpe.

5. Démarrer le tutoriel

Scanne notre code QR ou visite www.julianamartejevs.com/tutoriels pour accéder directement à nos **instructions vidéo**. Nous te montrons étape par étape comment réaliser ta nouvelle pièce préférée.



Tu n'as jamais cousu ?

Dans notre **tutoriel de base**, nous te montrons les bases de la machine à coudre pour que tu puisses directement commencer !

DÉCOUPER

PLAN DE COUPE

Tu poses ainsi tes pièces du patron sur le tissu pour que tout s'y adapte :

XS-M

L-XXXL

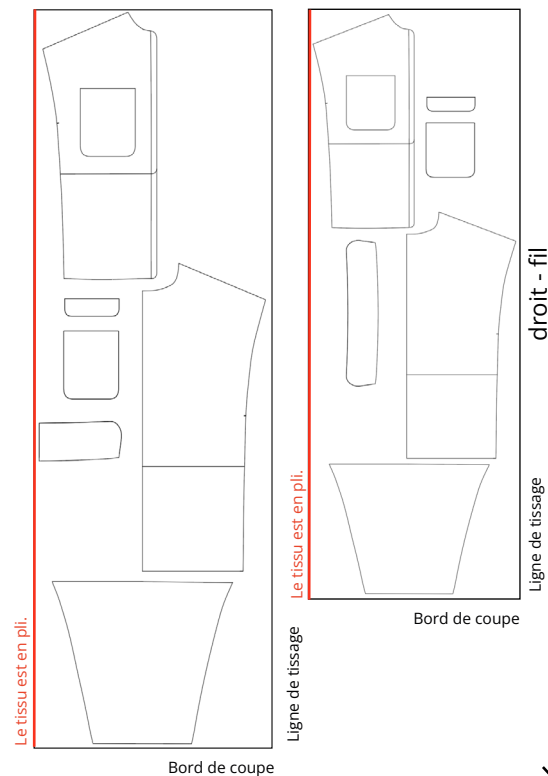

IMPORTANT

MARGE DE COUTURE : Lors de la découpe de textiles, on entend par « marge de couture » la largeur de l'espace entre la couture proprement dite et l'arête de coupe. **Tous les marges de couture sont déjà incluses dans le patron.** Sauf indication contraire sur les différentes pièces du patron ou dans les instructions vidéo, le surplus de couture est toujours de 1 cm.

DÉCOUPE DANS LE PLI : le tissu est plié parallèlement à la lisière. Deux couches de tissu opposées sont ainsi découpées simultanément.

LISIÈRE : Elle est souvent imprimée de manière colorée et contient des informations sur le fabricant et le traitement du tissu. Parfois, elle ne contient pas d'impression ; on la reconnaît alors à son tissage légèrement différent, qui se distingue nettement du reste du tissu.

SENS DU TISSU : La flèche sur le patron indique toujours le sens du fil. Lors de la découpe, il faut veiller à ce qu'elle soit parallèle à la lisière du tissu.

TABLEAU DES MESURES

Trouve ta taille pour nos patrons standard simplement à l'aide de notre tableau de mesures.

Mesure ton tour de buste, de taille et de bassin et consulte le tableau pour voir quelle taille correspond le mieux à

tes propres mesures.

Nous recommandons de faire un essayage avec une toile pour tout vêtement afin de vérifier la taille et l'équilibre.

Mesures en inches/cm	XS	S	M	L	XL	XXL	XXXL
Buste	32/82	34/86	36/90	38/96	40/102	42/108	45/116
Taille	24/62	26/66	28/70	30/76	32/82	34/88	38/96
Hanche	35/90	37/94	39/98	41/104	43/110	45/116	48/122

Lorsque tu as déterminé ta taille, découpe tes pièces de patron en suivant le type de **ligne correspondant** à ta taille :

- XS —————
- S - - - - -
- M ·····
- L ·····
- XL — — — — —
- XXL · · · · ·
- XXXL ·····

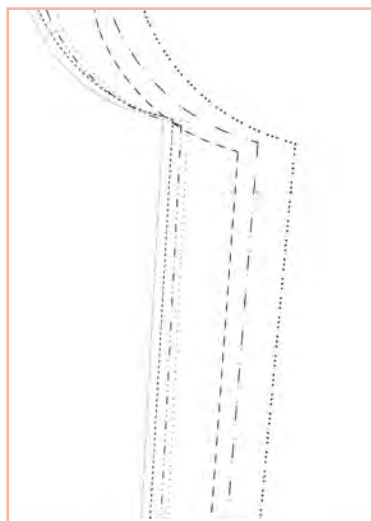

SUR VOS MESURES

Il n'y a rien de plus frustrant que de finir avec un vêtement que l'on a cousu soi-même et qui ne nous va pas. Cela va cesser maintenant ! Car si tu te donnes la peine de coudre un vêtement toi-même, il faut qu'il soit cousu parfaitement. C'est pourquoi nos patrons sont désormais disponibles dans la variante „ Individuellement à la mesure“.

Tu apprendras à droite comment procéder.

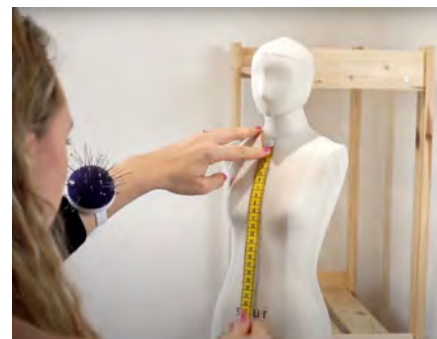

*** Ne t'inquiète pas, il n'est pas trop tard si tu as déjà acheté le patron standard pour un projet.**

Commande la variante „ individualisée à la mesure“ sur notre site web www.julianamartejevs.com. Utilise le code de réduction unique firstpattern50 et épargne 50% sur ton premier patron personnalisé.

Comment faire



1. Achète le patron personnalisé et reçois les instructions pour prendre les mesures en téléchargement. *



2. Mesure-toi et inscriis tes mensurations dans notre formulaire.



3. Nos designers construisent la coupe à tes mesures.



4. Tu recevras le patron papier par la poste.



5. Grâce aux instructions vidéo gratuites, tu peux coudre un vêtement selon un patron qui convient parfaitement à ton corps.



Les vêtements les plus durables sont ceux que nous possédons déjà – cela est indiscutable. Nous avons néanmoins cherché une solution pour concilier notre passion pour la mode et un comportement de consommation responsable.

Au cours de nos recherches, nous avons réalisé que la solution était en fait assez évidente : pourquoi ne pas fabriquer nous-mêmes nos vêtements ? Avec notre concept, nous voulons faire prendre conscience de la quantité de travail nécessaire à la fabrication d'un vêtement

ou d'un accessoire, et ainsi faire en sorte que nos clients apprécient leur nouveau vêtement préféré, en prenant soin et le portent longtemps avec orgueil.

Parallèlement, nous veillons à choisir nos matériaux de la manière la plus respectueuse possible de l'environnement. Nous voulons rendre la mode DIY plus durable qu'elle n'est pour le moment. Tu trouveras plus d'informations sur notre concept en 6 points sur www.julianamartejevs.com. Ensemble, faisons évoluer le monde de la mode DIY. Révolutionnons la mode !

Tutoriels vidéos

Pour chaque patron, il existe également un tutoriel vidéo gratuit sur YouTube. Au début de chaque chapitre de ces instructions, tu trouveras dans le coin supérieur droit le temps correspondant dans le tutoriel vidéo, afin que tu puisses t'y retrouver au plus vite. Bonne couture !



Canal YouTube
@JULIANA MARTEJEVS

1. Technique de broderie



Préparation : Couper du fil d'une longueur d'environ deux longueurs de bras et l'enfiler dans l'aiguille à broder. Prendre le fil en double et faire un nœud dans la double extrémité du fil. Couper le fil derrière le nœud.



Broder : Piquer le tissu de bas en haut à environ 1 cm du bord. Passer le fil jusqu'à ce que le nœud l'arrête. Ensuite, piquer à nouveau de bas en haut à une distance latérale de 1cm. Passer le fil double autour de l'aiguille, de droite à gauche, devant et serrer le point. Ce faisant, veiller à ce que le tissu ne se contracte pas et que le fil reste sur le bord.



Passer l'aiguille dans la boucle formée et serrer le fil de manière à former un nœud. Conseil : pour garantir une meilleure tenue, répéter l'opération et former un autre nœud. Couper ensuite le fil derrière le nœud.

Broder : Répéter ces points à chaque fois. **Attention !** Le meilleur résultat est obtenu lorsque l'espacement est régulier.

2. Coudre le fil



Couture : Lorsque le fil touche à sa fin (il faut encore environ 10 cm de fil pour le coudre) ou lorsqu'un coin est entièrement brodé, le fil est cousu. Piquer et tirer l'aiguille sur l'envers du tissu au même endroit que le fil, de manière à former une boucle.

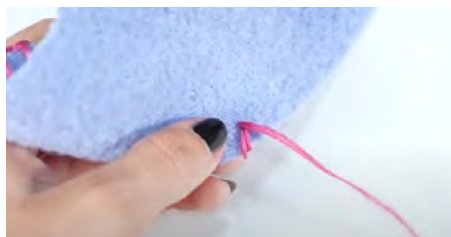
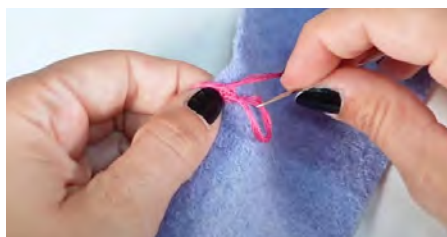

Broder : Piquer le nouveau fil de bas en haut, exactement là où le fil précédent s'est arrêté.



Broder : Passer l'aiguille sous le fil précédent, de gauche à droite, sans piquer le tissu. Passer ensuite le fil et continuer à broder comme précédemment.

3. Sacs



Broder : Broder les rabats de poche à 1 cm du bord long.

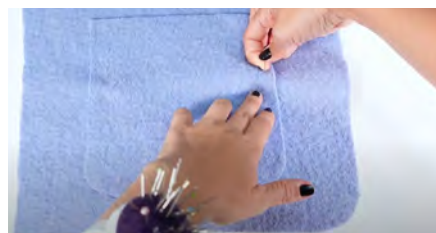

Préparation : Placer les poches sur les endroits marqués de la partie avant et épinglez trois côtés.



Broder : Broder maintenant les poches sur le devant en utilisant la même technique. Il faut veiller à ce que, contrairement aux rabats des poches, il faille piquer à travers deux couches de tissu (partie avant et poche) pour fixer la poche directement sur la partie avant lors de la broderie. La couture de broderie se fait sur le bord extérieur du sac à main.



Préparation : Placer les rabats de la poche 1 cm au-dessus de la poche déjà brodée et les épinglez.

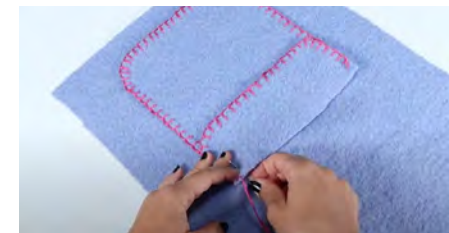

Broder : Broder le rabat de la poche sur la partie avant avec le même point. Attention ! Laisser le bord supérieur du sac ouvert et ne pas le broder.

4. Centre dos



Préparation : Épinglez les pièces du patron du dos au milieu du dos, gauche sur droite, de sorte que le milieu du dos se chevauche de 1 cm.

Broder : Broder les pièces du patron arrière ensemble de manière à ce que la couture se trouve sur le bord **du tissu**

5. Coutures d'épaules



Préparation : Épingler les coutures d'épaule du devant et du dos, gauche sur droite, en les faisant se chevaucher de 1 cm. La partie arrière repose sur la partie avant.



Broder : Broder la couture d'épaule en piquant à travers les deux épaisseurs pour les relier. La couture se fait sur le bord ouvert.

6. Manches



Préparation : Poser les manches 1 cm sous le devant et le dos et les épingler. Les pinces marquent les points d'extrémité.



Broder : Broder ensemble les manches et les emmanchures.

7. Couture des manches et Couture latérale



Préparation : Poser le devant et le dos l'un sur l'autre, envers contre envers. Épingler en laissant un chevauchement de 1 cm. **Important !** La partie avant chevauche la partie arrière.



Broder : Broder les coutures des manches et des côtés.

8. Oreilles de manches

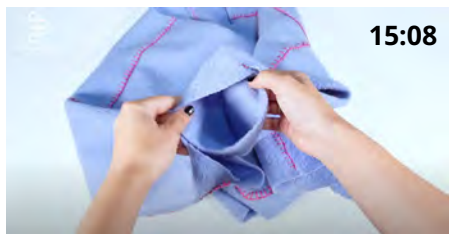

Broder : Broder les ourlets des manches, comme la poche du sac.



9. Col

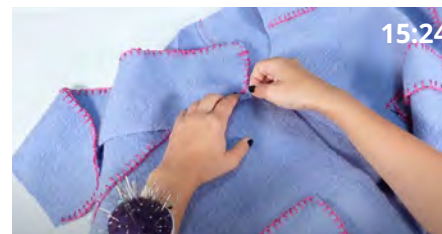

Broder : Broder le col sur le côté avec l'arrondi de la même manière que les rabats des poches.

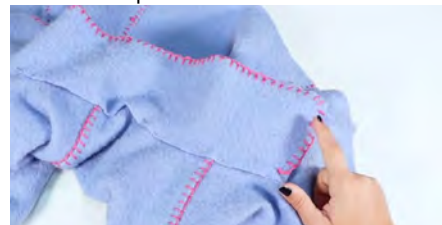

Préparation : Poser le col, endroit contre endroit, contre l'ouverture de l'encolure et épingler avec un chevauchement de 1 cm. L'arrondi du col est dirigé vers le trou du cou. Les pinces doivent être superposées.

Broder : Relier le col au devant et au dos.

10. Bord avant et ourlet



Broder : Broder le bord avant et l'ourlet sur une longue distance, comme le rabat de la poche.

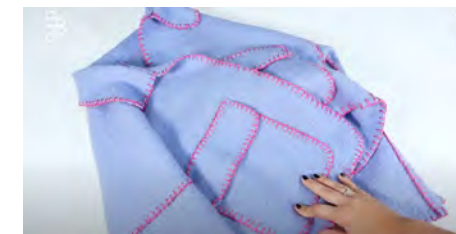

11. Boutons-pression

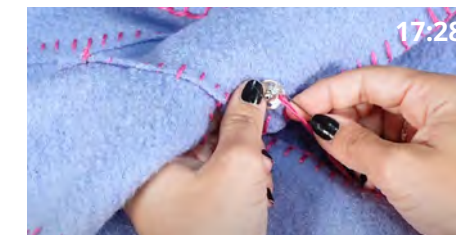

Coudre : Coudre les boutons-pression aux endroits marqués (milieu avant et rabats des poches). **Attention !** Lors de la couture, veiller à ne piquer qu'entre le tissu avec l'aiguille, de sorte que la couture ne soit pas visible sur le côté droit. Fixer la moitié du bouton-pression avec l'épingle sur le côté droit. Coudre la moitié avec les alvéoles sur le côté gauche.

Fun !